

MB

- ✓ Robusta y silenciosa
- ✓ Búsqueda automática del primer canal
- ✓ Respeto máximo de la masa
- ✓ Carga y descarga manuales
- ✓ Compacta
- ✓ Dos tamaños de moldes disponibles
- ✓ Con tomas para conectar moldeadora y divisora

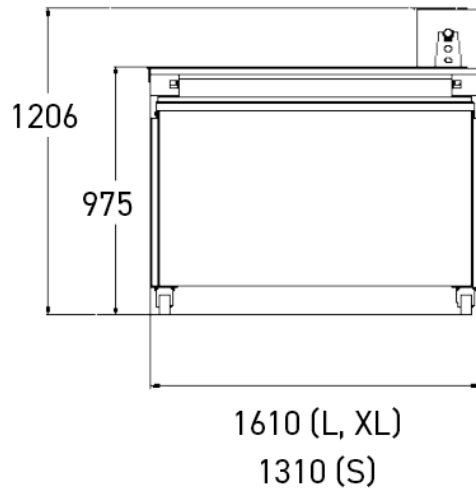

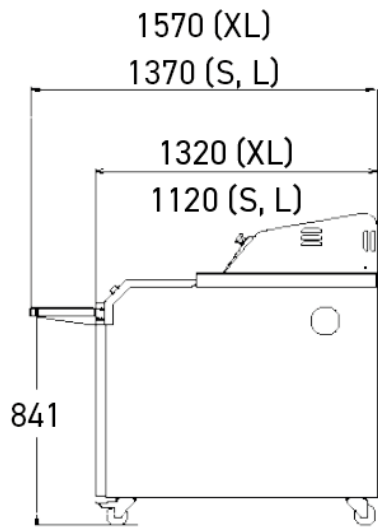

CARACTERÍSTICAS

Moldes de fieltro sintético	•		
Búsqueda automática del primer canal	•		
Potencia motor en kW	0,25		
		Moldes estándares	Moldes anchos
Peso neto en kg		260	260
Peso máx. de pastones en g		650	950
Longitud y anchura de los moldes en cm		136 x 14	136 x 16
N.º total de moldes		33	26
Pastones de 350 g*	Número de pastones por molde	9	9
	Capacidad máxima	297	234
Pastones de 550 g*	Número de pastones por molde	8	8
	Capacidad máxima	264	208
Pastones de 750 g*	Número de pastones por molde	n/a	7
	Capacidad máxima	n/a	182
Pastones de 950 g*	Número de pastones por molde	n/a	6
	Capacidad máxima	n/a	156

ESPECIFICACIONES TÉCNICAS

Alimentación	230 V trifásico, 400 V trifásico
Moldes	estándares, anchos
Opciones (Suplemento)	Lámpara UV germicida con protección y extractor de aire, Tabla de boleado abatible, Mando de pie, Moldes de tejido sintético, Moldes de silicona, Premontado en fábrica

PUNTOS FUERTES



Dos tomas eléctricas trifásicas

Permite conectar una moldeadora y una divisora.



Piñón con anillo de bronce

Reduce la fricción y aumenta la vida útil.

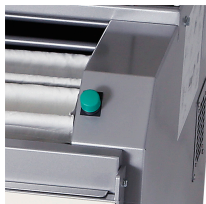

Mando (derecha/izquierda)

Simple y ergonómico.



Búsqueda automática del primer canal

Facilidad de uso y apreciable ahorro de tiempo. Ya no es necesario que el operador presione prolongadamente un botón para encontrar la primera pieza de masa cargada. Con solo presionar un botón, la máquina lo hará por usted.