

# JAC VARIA SELF

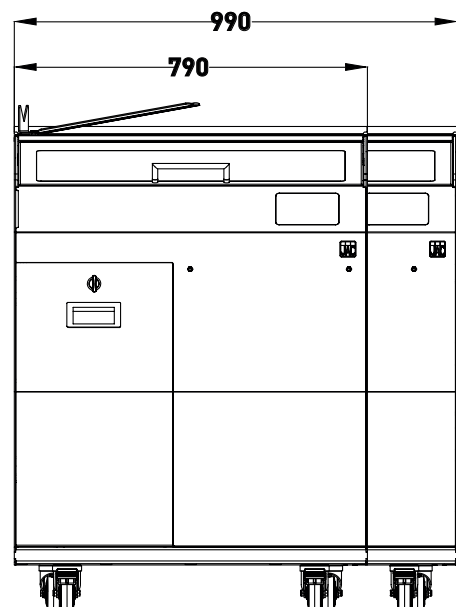

- **Versatile**
- **Veloce:** 180 fette / minuto
- **Facile:** 3 scelte di spessore della fetta
- **Design:** finitura interamente in acciaio inossidabile o acciaio verniciato
- **Massima sicurezza**
- **Igiene esemplare**

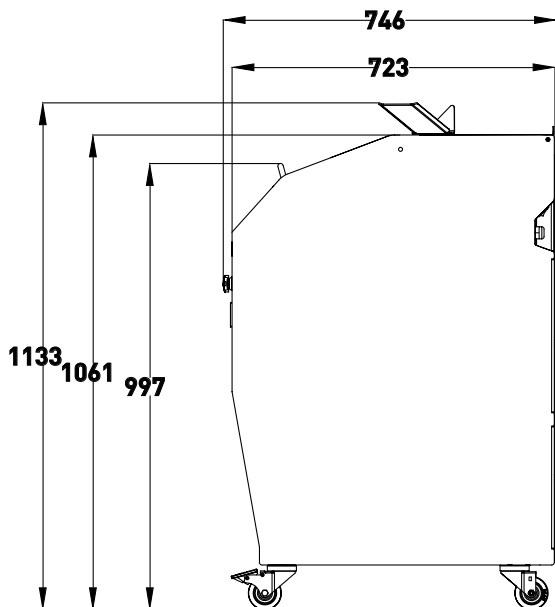

# Massime prestazioni di affettatura per un'ampia gamma di tipi di pane



## Morbido e silenzioso per tutti i tipi di pane

- Nuova generazione di motori progettati per la massima precisione su un'ampia gamma di tipi di pane, senza lubrificazione
- Funzione soft start e stop



## Lama circolare in teflon

- Sviluppata per affettare un'ampia varietà di pani; da morbido a denso, con una crosta dura o anche pane appiccicoso

## Azionamento planetario della lama

- Movimento regolare della lama, evita lo scuotimento avanti e indietro
- Soluzione robusta per affidabilità meccanica a lungo termine

## Velocità regolabile (da eseguire da un tecnico) fino a 180 fette / minuto

- Per ottenere la massima velocità possibile per ogni tipo di pane

# Ergonomia all'avanguardia



## 3 pulsanti per la selezione dello spessore della fetta

- Una scelta semplice per il consumatore
- Pulsanti regolabili
- Robusti

0

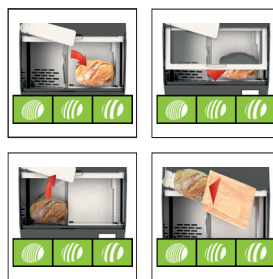

## Interfaccia touchscreen e istruzioni

- per l'utente Interfaccia chiara e semplice per un utilizzo immediato e intuitivo



## Istruzioni per i consumatori

- Chiaro e semplice per un utilizzo e una comprensione immediati e intuitivi



## Artiglio automatico

- Riduce al minimo lo spessore dell'ultima fetta

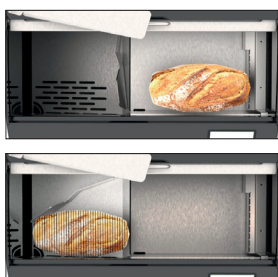

## Segnaletica luminosa Area

- luminosa per l'inserimento del pane e la reception

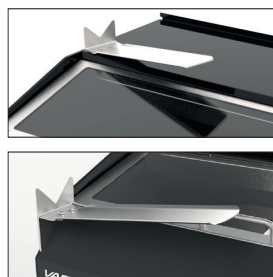

## Pallet di insacco regolabile multiposizione

- Paletta rotante, sopra il canale di taglio, per ottimizzare ergonomia e igiene
- Due posizioni pallet di insacco standard (sinistra e destra)
- 0 posizione anteriore non rotante (opzione)

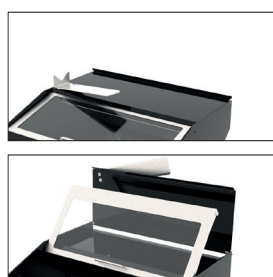

## Ripiano superiore

- Impedisce che gli oggetti posizionati sulla macchina (es. Sacchetti) vengano spinti inavvertitamente dietro la macchina quando si apre il coperchio anteriore
- Girevoli per una facile pulizia



### Massima sicurezza

- Massimi standard di sicurezza, per l'utilizzo della macchina da parte dell'utente o del personale
- La lama non può funzionare se la macchina non è bloccata al 100%



### Design anti-pizzicamento

- Gli utenti non possono incastrare inavvertitamente le dita nei cursori del coperchio anteriore

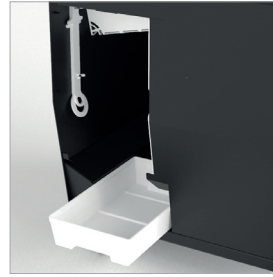

### Superfici lisce e pulibili

- Architettura interna studiata per convogliare il pangrattato verso un vassoio raccogli briciole facilmente accessibile
- Superfici piane (senza fastidiose appendici)



### GS certificata dal TÜV

- La certificazione GS (Geprüfte Sicherheit - "Sicurezza testata" in italiano) garantisce la sicurezza dei prodotti e la protezione della salute degli utenti di tali prodotti.
- Questo livello di certificazione, il più rigoroso, assicura un grado assoluto di sicurezza per gli utenti professionali o self-service.

## Configura il tuo

### Finiture



- 4 colori disponibili di serie



- Tutto in acciaio inossidabile (telaio e pannelli esterni) **(opzione)**



- Scelta di qualsiasi colore per abbinare i temi del tuo negozio **(opzione)**

### Accessori per migliorare l'esperienza del consumatore



- Clip box **(opzione)**



- Pallet di insacco frontale **(opzione)**



- Portaborse **(opzione)**

# Caratteristiche

## VARIA SELF 800

## VARIA SELF 1000

### CARATTERISTICHE

Dimensioni canale di ingresso (L x P x A) in cm	36 x 34 x 16	47 x 34 x 16
Spessore di taglio in mm	Può essere impostato da 4 a 30 mm.	Può essere impostato da 4 a 30 mm.
Alimentazione elettrica	230V monofase	230V monofase
Potenza motore in kW	0.75	0.75
Peso netto (in chilogrammi)	230	250
Posizione di pulizia	•	•
Artiglio manuale	•	•
Tipo e dimensioni lama in mm	Diametro 420 mm, rivestito in teflon	Diametro 420 mm, rivestito in teflon
GS certificata dal TÜV	•	•

### SCELTA

Pannello di controllo	Touchscreen 3 pulsanti	Touchscreen 3 pulsanti
Colore standard (non compatibile con esterno in acciaio inossidabile) *	•	•

### OPZIONI

Tutto in acciaio inossidabile (telaio e pannelli esterni)	•	•
Colore speciale (non compatibile con l'acciaio inossidabile)	•	•
Clip box	•	•
Portaborse	•	•
Pallet di insacco frontale	•	•

### \* COLORI STANDARD

